

PLATNÝ OD 1. APRÍLA 2025

**KATALÓG  
VÝROBKOV  
2025/2026**

**ZARIADENIA  
KÚPEĽNÍ  
KOŁO**



WC A WC SEDADLÁ 5

UMÝVADLÁ 17

KÚPELŇOVÝ NÁBYTOK 25

VANE 31

DODATOK 37



---

# WC a WC sedadlá

Závesné WC .....	6
WC s hlbokým splachovaním .....	6
Stojacie WC.....	8
WC s hlbokým splachovaním pre splachovaciú nádržku umiestnenú na WC mise .....	8
Nadomietkové splachovacie nádržky pre WC, zo sanitárnej keramiky .....	11
Umiestnené na WC mise .....	11
WC sedadlá .....	12
WC sedadlá.....	12

# ZÁVESNÉ WC

## WC s hlbokým splachovaním

### Závesné WC s hlbokým splachovaním Koło Rekord, hranatý dizajn, Rimfree

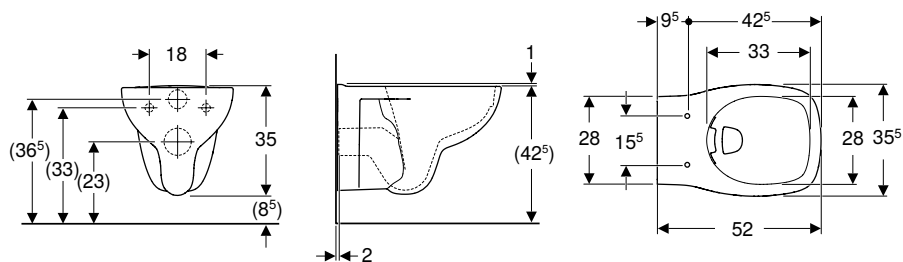

#### Účely použitia

- Pre podomietkové splachovacie nádržky
- Pre tlakový splachovač

#### Technické údaje

Materiál	Sanitárna keramika
----------	--------------------

#### Vlastnosti

- Závesné
- WC s hlbokým splachovaním
- Keramika WC bez splachovacieho okraja so splachovacou technikou Rimfree
- Typ 1, objem veľkého spláchnutia 6/4 l, podľa EN 997
- Splachuje so 4 l

#### Rozsah dodávky

- Keramika WC

Č. výr.	Farba / povrch	B [cm]	H [cm]	T [cm]	EUR/ks
K93123000	Biela	35,5	35	52	162.18

#### Nutné objednať dodatočne

- WC sedadlo

#### Kombinovateľné s

- WC sedadlo Koło Rekord, hranatý dizajn, upevnenie zhora → str. 13

### Závesné WC s hlbokým splachovaním Koło Rekord

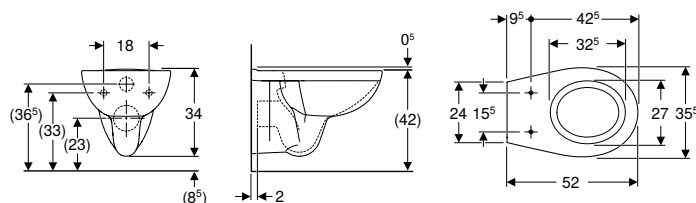

#### Účely použitia

- Pre podomietkové splachovacie nádržky
- Pre tlakový splachovač

#### Technické údaje

Materiál	Sanitárna keramika
----------	--------------------

#### Vlastnosti

- Závesné
- WC s hlbokým splachovaním
- So splachovacím okrajom
- Typ 1, objem veľkého spláchnutia 6/5 l, podľa EN 997
- Splachuje so 4,5 l

Č. výr.	Farba / povrch	B [cm]	H [cm]	T [cm]	EUR/ks
K93101000	Biela	35,5	34	52	92.64

#### Nutné objednať dodatočne

- WC sedadlo

#### Kombinovateľné s

- WC sedadlo Koło Rekord, upevnenie zhora → str. 12
- WC sedadlo Koło Rekord, upevnenie zdola → str. 12

## Závesné WC s hlbokým splachovaním Koťo Rekord, Rimfree

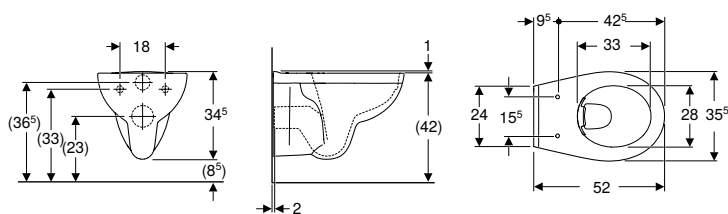

### Účely použitia

- Pre podomietkové splachovacie nádržky
- Pre tlakový splachovač

### Technické údaje

Materiál	Sanitárna keramika
----------	--------------------

### Vlastnosti

- Závesné
- WC s hlbokým splachovaním
- Keramika WC bez splachovacieho okraja so splachovacou technikou Rimfree
- Typ 1, objem veľkého spláchnutia 6/5 l, podľa EN 997

### Rozsah dodávky

- Keramika WC

Č. výr.	Farba / povrch	B [cm]	H [cm]	T [cm]	EUR/ks
K93120000	Biela	35,5	34,5	52	144.50

### Nutné objednať dodatočne

- WC sedadlo

### Kombinovateľné s

- WC sedadlo Koťo Rekord, upevnenie zhora → str. 12
- WC sedadlo Koťo Rekord, upevnenie zdola → str. 12

## Závesné WC s hlbokým splachovaním Koťo Rekord, skrátene vyloženie, Rimfree

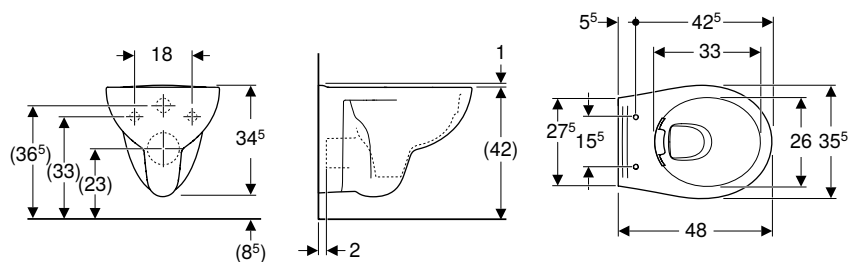

### Účely použitia

- Pre podomietkové splachovacie nádržky
- Pre tlakový splachovač

### Technické údaje

Materiál	Sanitárna keramika
----------	--------------------

### Vlastnosti

- Závesné
- WC s hlbokým splachovaním
- Keramika WC bez splachovacieho okraja so splachovacou technikou Rimfree
- Typ 1, objem veľkého spláchnutia 6/5 l, podľa EN 997
- Skrátene vyloženie

### Rozsah dodávky

- Keramika WC

Č. výr.	Farba / povrch	B [cm]	H [cm]	T [cm]	EUR/ks
K93121000	Biela	35,5	34,5	48	164.29

### Nutné objednať dodatočne

- WC sedadlo

### Kombinovateľné s

- WC sedadlo Koťo Rekord, upevnenie zhora → str. 12

## STOJACIE WC

WC s hlbokým splachovaním pre splachovaciu nádržku umiestnenú na WC mise

**Súprava stojacieho WC Koło Rekord s nadomietkovou splachovacou nádržkou umiestnenou na WC mise, Rimfree**

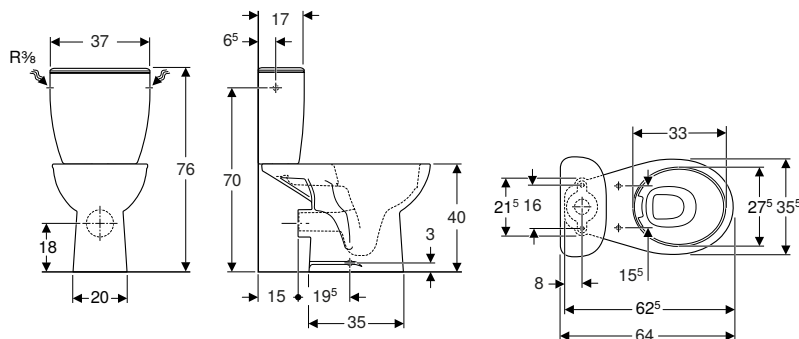

## Účely použitia

- Pre prípojky vody 3/8"

## Technické údaje

Výrobné nastavenie splachovacieho množstva	6 l / 3 l
Rozsah nastavenia veľkého splachovacieho množstva	4,5 l / 6 l
Rozsah nastavenia malého splachovacieho množstva	3 l
Materiál	Sanitárna keramika

## Vlastnosti

- Stojacie na podlahe
- Dvojité splachovanie
- WC s hlbokým splachovaním
- Keramika WC bez splachovacieho okraja so splachovacou technikou Rimfree
- Typ 1, objem veľkého spláchnutia 6/4 l, podľa EN 997
- Prípojka vody na bočnej strane
- Vodorovný odtok

## Rozsah dodávky

- Keramika WC
- Nadomietková splachovacia nádržka umiestnená na WC mise
- Vnútoraná súprava
- Pripevňovací materiál

Č. výr.	Farba / povrch	B [cm]	H [cm]	T [cm]	EUR/ks
K99030000	Biela	37	76	64	201.55

## Nutné objednať dodatočne

- WC sedadlo

## Kombinovateľné s

- WC sedadlo Koło Rekord, upevnenie zhora → str. 12
- WC sedadlo Koło Rekord, upevnenie zdola → str. 12



## Súprava stojacieho WC Koło Rekord s nadomietkovou splachovacou nádržkou umiestnenou na WC mise a WC s hlbokým splachovaním, zvislý odtok, Rimfree

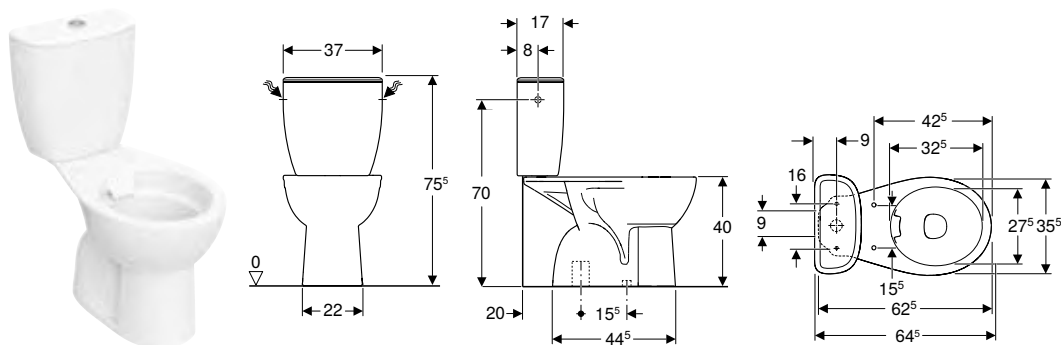

### Účely použitia

- Pre prípojky vody 3/8"

### Technické údaje

Materiál	Sanitárna keramika
----------	--------------------

### Rozsah dodávky

- Keramika WC
- Nadomietková splachovacia nádržka umiestnená na WC mise
- Vnútoraná súprava
- Pripevňovací materiál

### Vlastnosti

- WC s hlbokým splachovaním
- Dvojité splachovanie
- Zvislý odtok
- Upevnenie pomocou skrutky
- Stojacie na podlahe
- Keramika WC bez splachovacieho okraja so splachovacou technikou Rimfree
- Typ 1, objem veľkého spláchnutia 6/4 l, podľa EN 997
- Prípojka vody na bočnej strane
- Kryt WC s prekrývaním

Č. výr.	Farba / povrch	B [cm]	H [cm]	T [cm]	EUR/ks
K99050000	Biela	37	75,5	64,5	179.76

### Kombinovateľné s

- WC sedadlo Koło Rekord, upevnenie zdola → str. 12
- WC sedadlo Koło Rekord, upevnenie zhora → str. 12

## Stojacie WC Koło Rekord pre nadomietkovú splachovaciu nádržku umiestnenú na WC mise, WC s hlbokým splachovaním, hranatý dizajn, vodorovný odtok, Rimfree

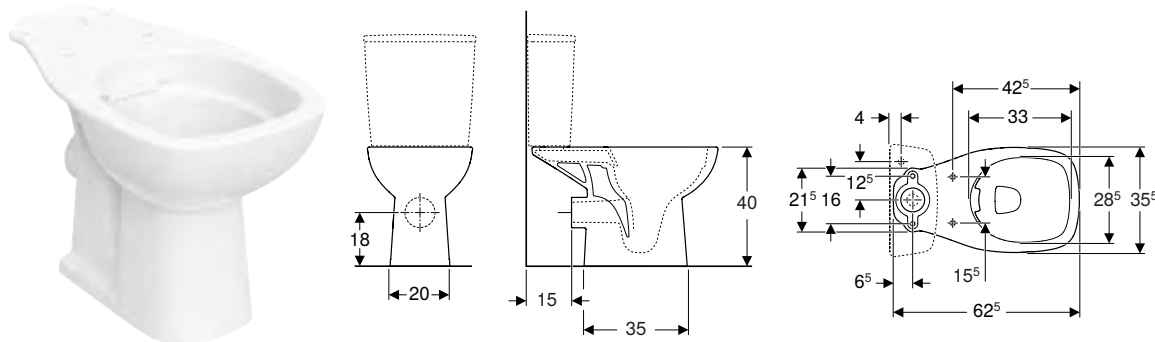

### Účely použitia

- Pre splachovaciu nádržku umiestnenú na WC mise

### Technické údaje

Materiál	Sanitárna keramika
----------	--------------------

### Rozsah dodávky

- Keramika WC

Č. výr.	Farba / povrch	B [cm]	H [cm]	T [cm]	EUR/ks
K93023000	Biela	35,5	40	62,5	137.69

### Nutné objednať dodatočne

- Splachovacia nádržka
- WC sedadlo
- Pripevňovací materiál

### Kombinovateľné s

- Nadomietková splachovacia nádržka Koło Rekord umiestnená na WC mise, dvojité splachovanie, prípojka vody z boku, hranatý dizajn, pre WC Rimfree → str. 11
- WC sedadlo Koło Rekord, hranatý dizajn, upevnenie zhora → str. 13

## WC a WC sedadlá

### STOJACIE WC

WC s hlbokým splachovaním pre splachovaciú nádržku umiestnenú na WC mise

## Súprava stojacieho WC Koło Rekord s nadomietkovou splachovacou nádržkou umiestnenou na WC mise

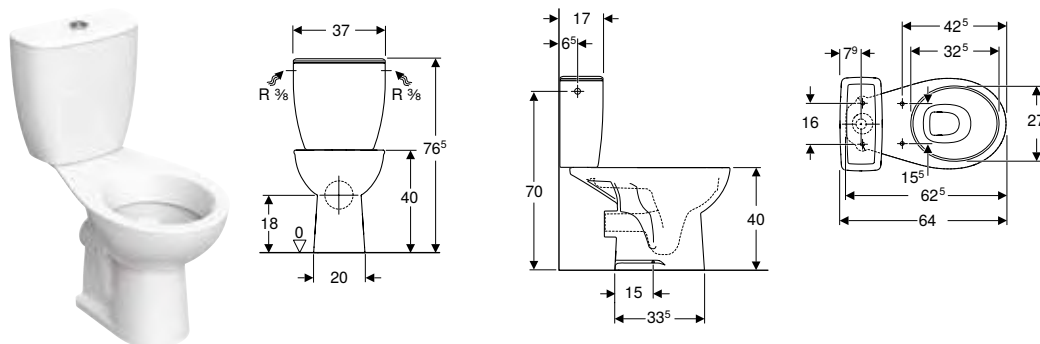

### Účely použitia

- Pre prípojky vody 3/8"

### Technické údaje

Výrobné nastavenie splachovacieho množstva	6 l / 3 l
Rozsah nastavenia veľkého splachovacieho množstva	4,5 l / 6 l
Rozsah nastavenia malého splachovacieho množstva	3 l
Materiál	Sanitárna keramika

### Vlastnosti

- Stojacie na podlahe
- Dvojité splachovanie
- Upevnenie pomocou skrutky
- WC s hlbokým splachovaním
- Typ 1, objem veľkého spláchnutia 6/4 l, podľa EN 997
- Prípojka vody na bočnej strane
- Vodorovný odtok

### Rozsah dodávky

- Keramika WC
- Nadomietková splachovacia nádržka umiestnená na WC mise
- Vnútorná súprava
- Pripevňovací materiál

Č. výr.	Farba / povrch	B [cm]	H [cm]	T [cm]	EUR/ks
K99040000	Biela	37	76,5	64	140.95

### Nutné objednať dodatočne

- WC sedadlo

### Kombinovateľné s

- WC sedadlo Koło Rekord, upevnenie zhora → str. 12
- WC sedadlo Koło Rekord, upevnenie zdola → str. 12

# NADOMIETKOVÉ SPLACHOVACIE NÁDRŽKY PRE WC, ZO SANITÁRNEJ KERAMIKY

Umiestnené na WC mise

## Nadomietková splachovacia nádržka Koło Rekord umiestnená na WC mise, dvojité splachovanie, prípojka vody zdola, hranatý dizajn, pre WC Rimfree

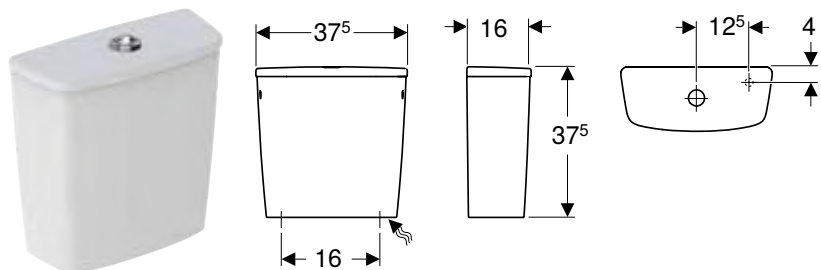

### Účely použitia

- Pre montáž na WC misu

### Technické údaje

Výrobné nastavenie splachovacieho množstva	6 l / 3 l
Rozsah nastavenia veľkého splachovacieho množstva	4 l / 6 l
Rozsah nastavenia malého splachovacieho množstva	2,6 l / 3 l
Materiál	Sanitárna keramika

### Vlastnosti

- Umiestnené na WC mise
- Dvojité splachovanie
- Typ 1, objem veľkého spláchnutia 6 l, podľa EN 997
- Prípojka vody dole vpravo

### Rozsah dodávky

- Vnútoraná súprava

Č. výr.	Farba / povrch	B [cm]	H [cm]	T [cm]
K94012000	Biela	37,5	37,5	16

### Kombinovateľné s

- Stojacie WC Koło Rekord pre nadomietkovú splachovaciu nádržku umiestnenú na WC mise, WC s hlbokým splachovaním, vodorovný odtok, Rimfree
- Stojacie WC Koło Rekord pre nadomietkovú splachovaciu nádržku umiestnenú na WC mise, WC s hlbokým splachovaním, zvislý odtok, Rimfree

## Nadomietková splachovacia nádržka Koło Rekord umiestnená na WC mise, dvojité splachovanie, prípojka vody z boku, hranatý dizajn, pre WC Rimfree

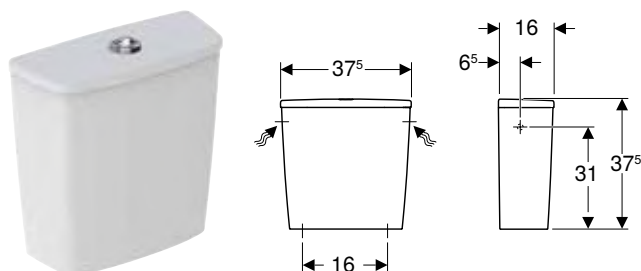

### Účely použitia

- Pre montáž na WC misu

### Technické údaje

Výrobné nastavenie splachovacieho množstva	6 l / 3 l
Rozsah nastavenia veľkého splachovacieho množstva	4 l / 6 l
Rozsah nastavenia malého splachovacieho množstva	2,6 l / 3 l
Materiál	Sanitárna keramika

### Vlastnosti

- Umiestnené na WC mise
- Dvojité splachovanie
- Typ 1, objem veľkého spláchnutia 6 l, podľa EN 997
- Prípojka vody na bočnej strane

### Rozsah dodávky

- Vnútoraná súprava

Č. výr.	Farba / povrch	B [cm]	H [cm]	T [cm]	EUR/ks
K94013000	Biela	37,5	37,5	16	67.20

### Kombinovateľné s

- Stojacie WC Koło Rekord pre nadomietkovú splachovaciu nádržku umiestnenú na WC mise, WC s hlbokým splachovaním, hranatý dizajn, vodorovný odtok, Rimfree → str. 9

# WC SEDADLÁ

## WC sedadlá

### WC sedadlo Koło Rekord, upevnenie zdola

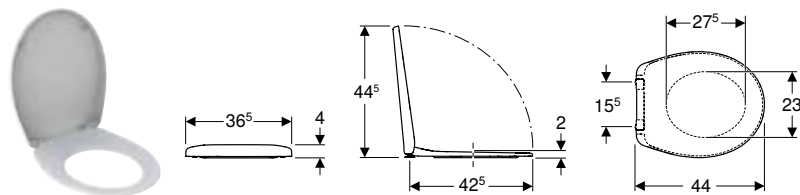

#### Technické údaje

Materiál	Termoplast
Vzdialenosť upevnenia	15,5 cm

#### Vlastnosti

- Kryt WC s prekryvaním

Č. výr.	Farba / povrch	B [cm]	H [cm]	T [cm]	Automatické plynulé zatváranie	Upevnenie	Materiál závesu	EUR/ks
K90123000	Biela / Lesklý	36,5	4	44	Nie	Zdola	Ušľachtilá oceľ	34.32

#### Kombinovateľné s

- Stojacie WC Koło Rekord pre nadomietkovú splachovaciu nádržku umiestnenú na WC mise, WC s hlbokým splachovaním, vodorovný odtok, Rimfree
- Stojacie WC Koło Rekord pre nadomietkovú splachovaciu nádržku umiestnenú na WC mise, WC s hlbokým splachovaním, zvislý odtok, Rimfree
- Závesné WC s hlbokým splachovaním Koło Rekord → str. 6
- Závesné WC s hlbokým splachovaním Koło Rekord, Rimfree → str. 7
- Súprava stojacieho WC Koło Rekord s nadomietkovou splachovacou nádržkou umiestnenou na WC mise, Rimfree → str. 8
- Stojacie WC Koło Rekord pre nadomietkovú splachovaciu nádržku umiestnenú na WC mise, WC s hlbokým splachovaním, vodorovný odtok
- Súprava stojacieho WC Koło Rekord s nadomietkovou splachovacou nádržkou umiestnenou na WC mise → str. 10
- Súprava stojacieho WC Koło Rekord s nadomietkovou splachovacou nádržkou umiestnenou na WC mise a WC s hlbokým splachovaním, zvislý odtok, Rimfree → str. 9

### WC sedadlo Koło Rekord, upevnenie zhora

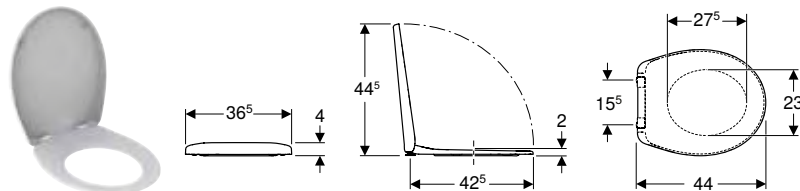

#### Technické údaje

Materiál	Termoplast
Vzdialenosť upevnenia	15,5 cm

#### Vlastnosti

- Kryt WC s prekryvaním

Č. výr.	Farba / povrch	B [cm]	H [cm]	T [cm]	Rýchlopúňacie závesy	Automatické plynulé zatváranie	Upevnenie	Materiál závesu	EUR/ks
K90124000	Biela / Lesklý	36,5	4	44	Nie	Nie	Zhora	Metal	40.00
K90125000	Biela / Lesklý	36,5	4	44	Nie	Áno	Zhora	Metal	65.76
K90126000	Biela / Lesklý	36,5	4	44	Áno	Áno	Zhora	Ušľachtilá oceľ	79.62

#### Kombinovateľné s

- Závesné WC s hlbokým splachovaním Koło Rekord → str. 6
- Závesné WC s hlbokým splachovaním Koło Rekord, Rimfree → str. 7
- Závesné WC s hlbokým splachovaním Koło Rekord, skrátene vyloženie, Rimfree → str. 7
- Súprava stojacieho WC Koło Rekord s nadomietkovou splachovacou nádržkou umiestnenou na WC mise, Rimfree → str. 8
- Stojacie WC Koło Rekord pre nadomietkovú splachovaciu nádržku umiestnenú na WC mise, WC s hlbokým splachovaním, vodorovný odtok, Rimfree
- Stojacie WC Koło Rekord pre nadomietkovú splachovaciu nádržku umiestnenú na WC mise, WC s hlbokým splachovaním, vodorovný odtok
- Súprava stojacieho WC Koło Rekord s nadomietkovou splachovacou nádržkou umiestnenou na WC mise → str. 10
- Stojacie WC Koło Rekord pre nadomietkovú splachovaciu nádržku umiestnenú na WC mise, WC s hlbokým splachovaním, zvislý odtok, Rimfree
- Súprava stojacieho WC Koło Rekord s nadomietkovou splachovacou nádržkou umiestnenou na WC mise a WC s hlbokým splachovaním, zvislý odtok, Rimfree → str. 9

## WC sedadlo Koło Rekord, hranatý dizajn, upevnenie zhora

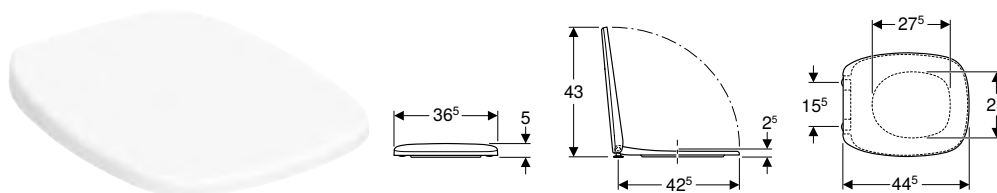

### Technické údaje

Materiál	Duroplast
Vzdialenosť upevnenia	15,5 cm

### Vlastnosti

- WC sedadlo z Duroplastu

Č. výr.	Farba / povrch	B [cm]	H [cm]	T [cm]	Rýchlopínacie závesy	Automatické plynulé zatváranie	Upevnenie	Materiál závesu	EUR/ks
K90150000	Biela	36,5	5	44,5	Nie	Nie	Zhora	Pochrómovaná mosadz	52.04
K90151000	Biela	36,5	5	44,5	Nie	Áno	Zhora	Metal	77.72

### Kombinovateľné s

- Závesné WC s hlbokým splachovaním Koło Rekord, hranatý dizajn, Rimfree → str. 6
- Stojacie WC Koło Rekord pre nadomietkovú splachovaciu nádržku umiestnenú na WC mise, WC s hlbokým splachovaním, hranatý dizajn, vodorovný odtok, Rimfree → str. 9

## WC sedadlo Koło Idol, upevnenie zdola

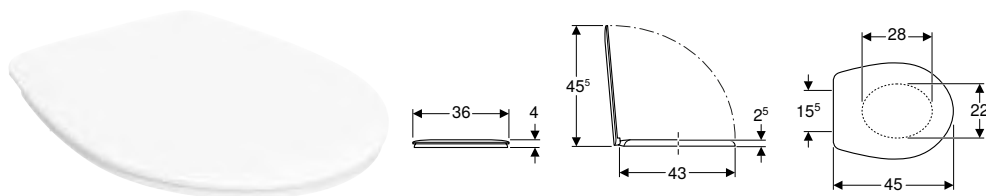

### Technické údaje

Materiál	Duroplast
Vzdialenosť upevnenia	15,5 cm

### Rozsah dodávky

- WC sedadlo

### Vlastnosti

- WC sedadlo z Duroplastu
- Sendvičový tvar

Č. výr.	Farba / povrch	B [cm]	H [cm]	T [cm]	Rýchlopínacie závesy	Automatické plynulé zatváranie	Upevnenie	Materiál závesu	EUR/ks
10113000	Biela / Lesklý	36	4	45	Nie	Nie	Zdola	Metal	39.37

### Kombinovateľné s

- Stojacie WC s hlbokým splachovaním Koło Idol stojacie WC, horizontálny odtok
- Stojacie WC s hlbokým splachovaním Koło Idol stojacie WC, horizontálny odtok
- Stojacie WC s hlbokým splachovaním Koło Idol, zvislý odtok
- Závesné WC s hlbokým splachovaním Koło Idol
- Stojacie WC Koło Idol pre nadomietkovú splachovaciu nádržku umiestnenú na WC mise, WC s hlbokým splachovaním, zvislý odtok
- Stojacie WC Koło Idol pre nadomietkovú splachovaciu nádržku umiestnenú na WC mise, WC s hlbokým splachovaním, vodorovný odtok

## WC sedadlo Koło Idol, upevnenie zhora

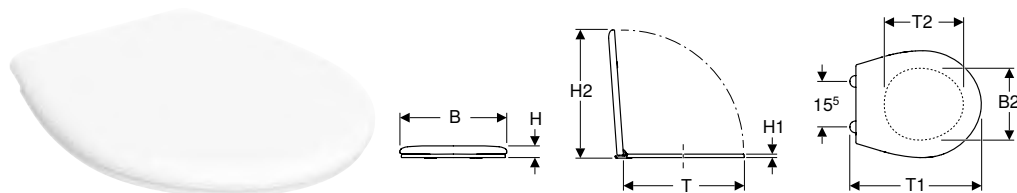

### Technické údaje

Materiál	Plast
Vzdialenosť upevnenia	15,5 cm

### Rozsah dodávky

- WC sedadlo

### Vlastnosti

- Sendvičový tvar

Č. výr.	Farba / povrch	B [cm]	H [cm]	T [cm]	Rýchlopínacie závesy	Automatické plynulé zatváranie	Upevnenie	Materiál závesu	EUR/ks
10131000	Biela / Lesklý	37,5	4	46	Nie	Nie	Zhora	Plast	19.69

### Kombinovateľné s

- Stojacie WC s hlbokým splachovaním Koło Idol stojacie WC, horizontálny odtok
- Stojacie WC s hlbokým splachovaním Koło Idol stojacie WC, horizontálny odtok
- Stojacie WC s hlbokým splachovaním Koło Idol, zvislý odtok
- Závesné WC s hlbokým splachovaním Koło Idol
- Stojacie WC Koło Idol pre nadomietkovú splachovaciu nádržku umiestnenú na WC mise, WC s hlbokým splachovaním, zvislý odtok
- Stojacie WC Koło Idol pre nadomietkovú splachovaciu nádržku umiestnenú na WC mise, WC s hlbokým splachovaním, vodorovný odtok







---

# Umývadlá

Umývadlá .....	18
Malé umývadlo .....	20
Zápustné umývadlá .....	23
Stípy .....	23
Polostípy .....	23

# UMÝVADLÁ

## Umývadlo Koło Rekord

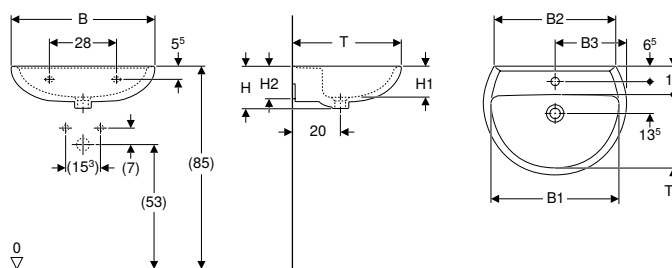

### Technické údaje

Materiál	Sanitárna keramika
----------	--------------------

### Vlastnosti

- Kombinovateľné s polostĺpom
- Kombinovateľné so stĺpom

Č. výr.	Farba / povrch	Otvor pre batériu	Prepad	B1	B2	B3	H	H1	H2	T	T1	Úložná plocha	EUR/ks
				[cm]	[cm]	[cm]	[cm]	[cm]	[cm]	[cm]	[cm]		

### B/šírka: 55 cm

K91055000	Biela	Bez	Viditeľné	48	47		17,5	13	13	42	26	Bez	39.23
K91155000	Biela	V strede	Viditeľné	48	47	27,5	17,5	13	13	42	26	Bez	39.23

### B/šírka: 60 cm

K91060000	Biela	Bez	Viditeľné	54	51		18	16	14	45,5	30	Bez	45.65
K91160000	Biela	V strede	Viditeľné	54	51	30	18	16	14	45,5	30	Bez	45.65

### B/šírka: 65 cm

K91065000	Biela	Bez	Viditeľné	58	56		19	14	15	49	34	Bez	62.32
K91165000	Biela	V strede	Viditeľné	58	56	32,5	19	14	15	49	34	Bez	62.32

### Kombinovateľné s

- Polostĺp Koło Rekord → str. 23

### Príslušenstvo

- Zápachová uzávierka s nornou rúrkou Geberit pre umývadlo, s ventilovou rozetou, vodorovný odtok
- Zápachová uzávierka s nornou rúrkou Geberit pre umývadlo, vodorovný odtok
- Odtokový ventil pre priestorovo úsporný model Geberit, úzke vyhotovenie, s vonkajšou ventilovou zátkou a stláčacím ovládaním
- Umývadlový odtok Geberit, priestorovo úsporný model, úzke vyhotovenie, s vonkajšou ventilovou zátkou a stláčacím ovládaním
- Pripevňovací materiál Geberit pre umývadlo

## Umývadlo Koło Rekord, hranatý dizajn

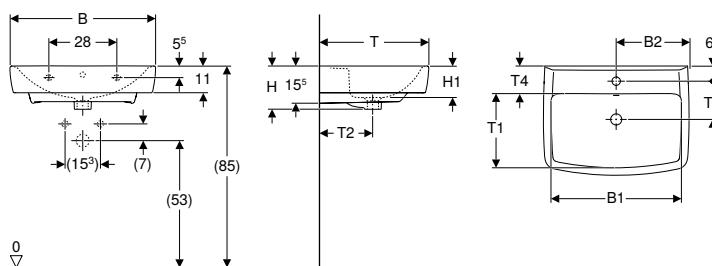

### Technické údaje

Materiál	Sanitárna keramika
----------	--------------------

### Vlastnosti

- Kombinovateľné s polostĺpom
- Kombinovateľné so stĺpom

Č. výr.	Farba / povrch	Otvor pre batériu	Prepad	B1	B2	H	H1	H2	T	T1	T2	T3	T4	Úložná plocha	EUR/ks
				[cm]	[cm]	[cm]	[cm]	[cm]	[cm]	[cm]	[cm]	[cm]	[cm]		

### B/šírka: 55 cm

K91955000	Biela	V strede	Viditeľné	49	27,5	17,5	12,5	5,5	42	27	20	13,5	10,5	Bez	68.81
-----------	-------	----------	-----------	----	------	------	------	-----	----	----	----	------	------	-----	-------

### B/šírka: 60 cm

K91962000	Biela	V strede	Viditeľné	54	30	18	13	5,5	45	30	22	15,5	12	Bez	74.64
-----------	-------	----------	-----------	----	----	----	----	-----	----	----	----	------	----	-----	-------

### Kombinovateľné s

- Polostĺp Koło Rekord → str. 23
- Skrinka Koło Rekord pod umývadlo, s jednými dvierkami → str. 26

#### Príslušenstvo

- Zápachová uzávierka s nornou rúrkou Geberit pre umývadlo, s ventilovou rozetou, vodorovný odtok
- Zápachová uzávierka s nornou rúrkou Geberit pre umývadlo, vodorovný odtok
- Odtokový ventil pre priestorovo úsporný model Geberit, úzke vyhotovenie, s vonkajšou ventilovou zátkou a stláčacím ovládaním
- Umývadlový odtok Geberit, priestorovo úsporný model, úzke vyhotovenie, s vonkajšou ventilovou zátkou a stláčacím ovládaním
- Pripevňovací materiál Geberit pre umývadlo

## Umývadlo Koło Twins

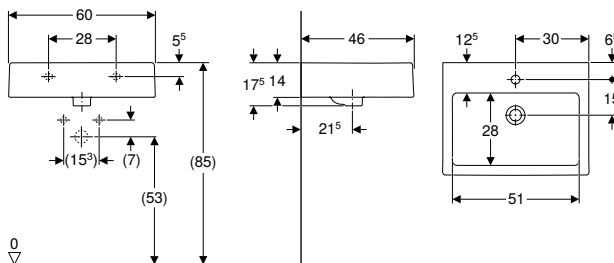

#### Účely použitia

- Pre montáž na skrinku pod umývadlá
- Pre montáž na dosku

#### Vlastnosti

- Obdĺžnikový tvar
- Možnosť spojenia so skrinkou pod umývadlo

#### Technické údaje

Materiál	Sanitárna keramika
----------	--------------------

Č. výr.	Farba / povrch	Otvor pre batériu	Prepad	B [cm]	H [cm]	T [cm]	Úložná plocha	EUR/ks
L51160000	Biela	V strede	Viditeľné	60	17,5	46	Bez	112.43

#### Kombinovateľné s

- Skrinka Koło Twins pod umývadlo, s jednými dvierkami
- Skrinka Koło Twins pod umývadlo, s dvomi zásuvkami
- Skrinka Koło Twins pod umývadlo, s jednou zásuvkou

#### Príslušenstvo

- Zápachová uzávierka s nornou rúrkou Geberit pre umývadlo, s ventilovou rozetou, vodorovný odtok
- Zápachová uzávierka s nornou rúrkou Geberit pre umývadlo, vodorovný odtok

# MALÉ UMÝVADLO

## Malé umývadlo Koło Rekord s asymetrickým prepadom

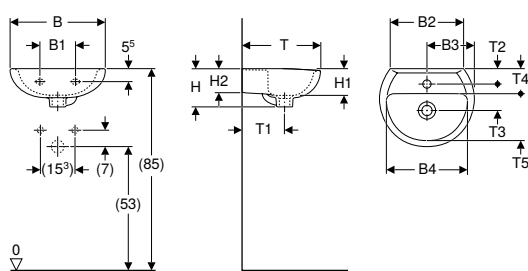

### Technické údaje

Materiál	Sanitárna keramika
----------	--------------------

Č. výr.	Farba / povrch	Otvor pre batériu	Prepad	B1 [cm]	B2 [cm]	B3 [cm]	B4 [cm]	H [cm]	H1 [cm]	H2 [cm]	T [cm]	T1 [cm]	T2 [cm]	T3 [cm]	T4 [cm]	T5 [cm]	Úložná plocha	EUR/ks
---------	----------------	-------------------	--------	---------	---------	---------	---------	--------	---------	---------	--------	---------	---------	---------	---------	---------	---------------	--------

### B/šírka: 40 cm

K92040000	Biela	Bez	Viditeľné	15	30,5		34	15,5	13	11	33	17				10	20	Bez	34.92
K92140000	Biela	V strede	Viditeľné	15	30,5	20	34	15,5	13	11	33	17	6	11	10	20		Bez	34.92

### B/šírka: 45 cm

K91045000	Biela	Bez	Viditeľné	18	34,5		39	17	12	13,5	37	18				11	23	Bez	38.99
K91145000	Biela	V strede	Viditeľné	18	34,5	22,5	39	17	12	13,5	37	18	5,5	12,5	11	23		Bez	38.99

### Príslušenstvo

- Zápachová uzávierka s nornou rúrkou Geberit pre umývadlo, s ventilovou rozetou, vodorovný odtok
- Zápachová uzávierka s nornou rúrkou Geberit pre umývadlo, vodorovný odtok
- Odtokový ventil pre priestorovo úsporný model Geberit, úzke vyhotovenie, s vonkajšou ventilovou zátkou a stláčacím ovládaním
- Umývadlový odtok Geberit, priestorovo úsporný model, úzke vyhotovenie, s vonkajšou ventilovou zátkou a stláčacím ovládaním
- Pripevňovací materiál Geberit pre malé umývadlo

## Malé umývadlo Koło Rekord

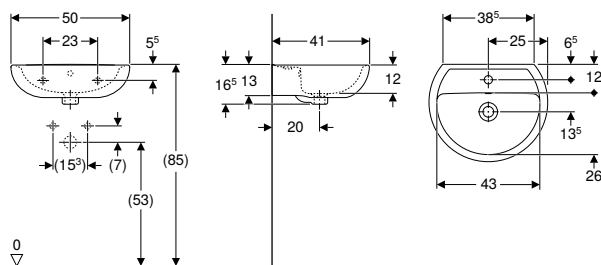

### Technické údaje

Materiál	Sanitárna keramika
----------	--------------------

### Vlastnosti

- Kombinovateľné so stĺpom
- Kombinovateľné s polostĺpom

Č. výr.	Farba / povrch	Otvor pre batériu	Prepad	H [cm]	T [cm]	Úložná plocha	EUR/ks
---------	----------------	-------------------	--------	--------	--------	---------------	--------

### B/šírka: 50 cm

K91050000	Biela	Bez	Viditeľné	16,5	41	Bez	35.69
K91150000	Biela	V strede	Viditeľné	16,5	41	Bez	35.69

### Kombinovateľné s

- Polostĺp Koło Rekord → str. 23

### Príslušenstvo

- Zápachová uzávierka s nornou rúrkou Geberit pre umývadlo, s ventilovou rozetou, vodorovný odtok
- Zápachová uzávierka s nornou rúrkou Geberit pre umývadlo, vodorovný odtok
- Odtokový ventil pre priestorovo úsporný model Geberit, úzke vyhotovenie, s vonkajšou ventilovou zátkou a stláčacím ovládaním
- Umývadlový odtok Geberit, priestorovo úsporný model, úzke vyhotovenie, s vonkajšou ventilovou zátkou a stláčacím ovládaním
- Pripevňovací materiál Geberit pre malé umývadlo

## Malé umývadlo Koło Rekord, hranatý dizajn, s asymetrickým prepacom

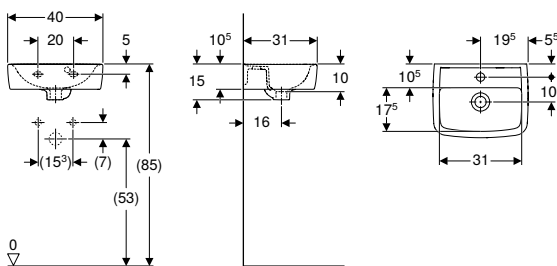

### Technické údaje

Materiál	Sanitárna keramika
----------	--------------------

### Vlastnosti

- Kombinovateľné so stĺpom
- Možnosť spojenia so skrinkou pod umývadlo

Č. výr.	Farba / povrch	Otvor pre batériu	Prepad	H [cm]	T [cm]	Úložná plocha	EUR/ks
<b>B/šírka: 40 cm</b>							
K91942000	Biela	V strede	Viditeľné	15	31	Bez	46.85

### Kombinovateľné s

- Skrinka Koło Rekord pod malé umývadlo, s jednými dvierkami → str. 26

### Príslušenstvo

- Zápachová uzávierka s nornou rúrkou Geberit pre umývadlo, s ventilovou rozetou, vodorovný odtok
- Zápachová uzávierka s nornou rúrkou Geberit pre umývadlo, vodorovný odtok
- Odtokový ventil pre priestorovo úsporný model Geberit, úzke vyhotovenie, s vonkajšou ventilovou zátkou a stláčacím ovládaním
- Umývadlový odtok Geberit, priestorovo úsporný model, úzke vyhotovenie, s vonkajšou ventilovou zátkou a stláčacím ovládaním
- Pripevňovací materiál Geberit pre malé umývadlo

## Malé umývadlo Koło Rekord, hranatý dizajn, skrátene vyloženie

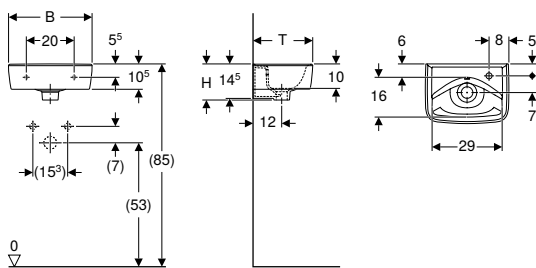

### Technické údaje

Materiál	Sanitárna keramika
----------	--------------------

Č. výr.	Farba / povrch	Otvor pre batériu	Prepad	B1 [cm]	H [cm]	T [cm]	EUR/ks
<b>B/šírka: 35 cm</b>							
K92932000	Biela	Vpravo	Viditeľné	8	15	25	45.20
K92933000	Biela	Vľavo	Viditeľné	27	15	25	45.20

### Príslušenstvo

- Odtokový ventil pre priestorovo úsporný model Geberit, úzke vyhotovenie, s vonkajšou ventilovou zátkou a stláčacím ovládaním
- Umývadlový odtok Geberit, priestorovo úsporný model, úzke vyhotovenie, s vonkajšou ventilovou zátkou a stláčacím ovládaním
- Zápachová uzávierka s nornou rúrkou Geberit pre umývadlo, vodorovný odtok
- Pripevňovací materiál Geberit pre malé umývadlo

## Malé umývadlo Koło Rekord, hranatý dizajn

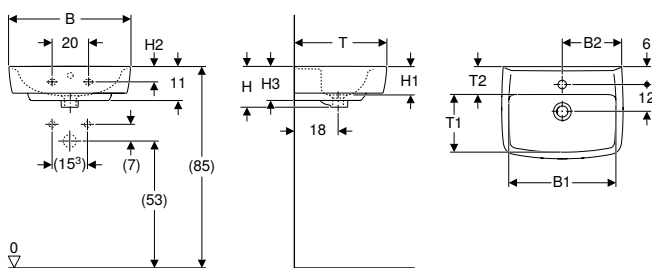

### Technické údaje

Materiál	Sanitárna keramika
----------	--------------------

### Vlastnosti

- Kombinovateľné so stĺpom
- Možnosť spojenia so skrinkou pod umývadlo

Č. výr.	Farba / povrch	Otvor pre batériu	Prepad	B1 [cm]	B2 [cm]	H [cm]	H1 [cm]	H2 [cm]	H3 [cm]	T [cm]	T1 [cm]	T2 [cm]	Úložná plocha	EUR/ks
<b>B/šírka: 45 cm</b>														
K91945000	Biela	V strede	Viditeľné	39	22	16	11	5,5	12,5	34	19	11,5	Bez	61.37
<b>B/šírka: 50 cm</b>														
K91952000	Biela	V strede	Viditeľné	44	24,5	17	12	5	14	38	23	12	Bez	55.23

### Kombinovateľné s

- Skrinka Koło Rekord pod malé umývadlo, s jednými dvierkami → str. 26

### Príslušenstvo

- Zápachová uzávierka s nornou rúrkou Geberit pre umývadlo, s ventilovou rozetou, vodorovný odtok
- Zápachová uzávierka s nornou rúrkou Geberit pre umývadlo, vodorovný odtok
- Odtokový ventil pre priestorovo úsporný model Geberit, úzke vyhotovenie, s vonkajšou ventilovou zátkou a stláčacím ovládaním
- Umývadlový odtok Geberit, priestorovo úsporný model, úzke vyhotovenie, s vonkajšou ventilovou zátkou a stláčacím ovládaním
- Pripevňovací materiál Geberit pre malé umývadlo

## Malé umývadlo Koło Twins

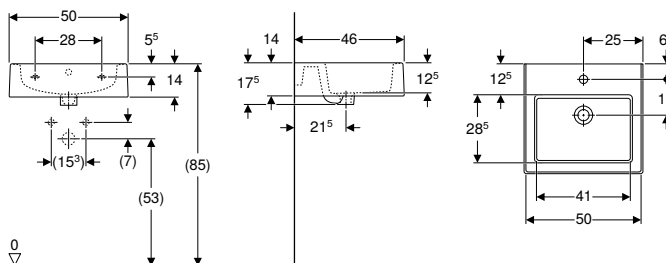

### Účely použitia

- Pre montáž na skrinky pod umývadlá
- Pre montáž na dosku

### Vlastnosti

- Obdĺžnikový tvar
- Možnosť spojenia so skrinkou pod umývadlo

### Technické údaje

Materiál	Sanitárna keramika
----------	--------------------

Č. výr.	Farba / povrch	Otvor pre batériu	Prepad	B [cm]	H [cm]	T [cm]	Úložná plocha	EUR/ks
L51150000	Biela	V strede	Viditeľné	50	17,5	46	Bez	101.79

### Kombinovateľné s

- Skrinka Koło Twins pod malé umývadlo, s jednými dvierkami
- Skrinka Koło Twins pod malé umývadlo, s dvomi zásuvkami
- Skrinka Koło Twins pod malé umývadlo, s jednou zásuvkou

### Príslušenstvo

- Zápachová uzávierka s nornou rúrkou Geberit pre umývadlo, s ventilovou rozetou, vodorovný odtok
- Zápachová uzávierka s nornou rúrkou Geberit pre umývadlo, vodorovný odtok

# ZÁPUSTNÉ UMÝVADLÁ

## Zápusťné umývadlo Koło Rekord

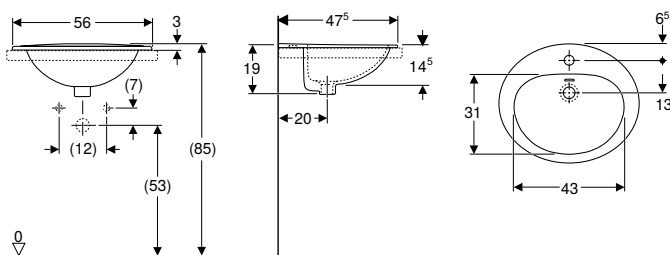

### Účely použitia

- Na montáž do umývadlových dosiek zhora

### Technické údaje

Materiál	Sanitárna keramika
----------	--------------------

Č. výr.	Farba / povrch	Otvor pre batériu	Prepad	H [cm]	T [cm]	EUR/ks
<b>B/šírka: 56 cm</b>						
K91656000	Biela	V strede	Viditeľné	19	47,5	71.72

### Príslušenstvo

- Odtokový ventil pre priestorovo úsporný model Geberit, úzke vyhotovenie, s vonkajšou ventilovou zátkou a stláčacím ovládaním
- Umývadlový odtok Geberit, priestorovo úsporný model, úzke vyhotovenie, s vonkajšou ventilovou zátkou a stláčacím ovládaním
- Zápachová uzávierka s nornou rúrkou Geberit pre umývadlo, vodorovný odtok

# STĽPY

## Polostípy

### Polostíp Koło Rekord

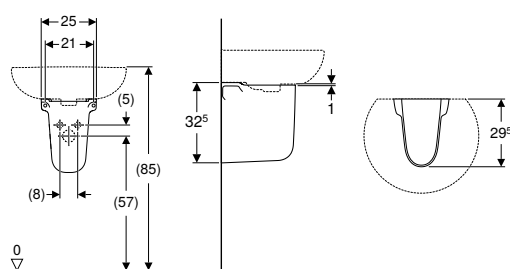

### Technické údaje

Materiál	Sanitárna keramika
----------	--------------------

Č. výr.	Farba / povrch	B [cm]	H [cm]	T [cm]	EUR/ks
K97101000	Biela	25	32,5	29,5	21.72

### Kombinovateľné s

- Malé umývadlo Koło Rekord → str. 20
- Umývadlo Koło Rekord → str. 18
- Umývadlo Koło Idol
- Umývadlo Koło Rekord, hranatý dizajn → str. 18





# Kúpeľňový nábytok

Spodné skrinky.....	26
Pre malé umývadlá .....	26
Pre umývadlá .....	26
Bočné skrinky.....	27
Vysoké skrinky .....	27
Príslušenstvo.....	28
Súpravy nôh .....	28
Ďalšie príslušenstvo .....	28

# SPODNÉ SKRINKY

## Pre malé umývadlá

### Skrinka Koło Rekord pod malé umývadlo, s jednými dvierkami

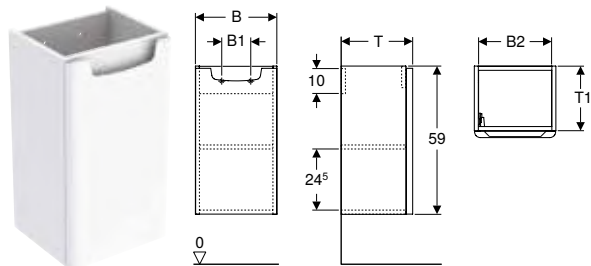

#### Technické údaje

Materiál Tráspånskiva i två skikt med hög densitet

#### Rozsah dodávky

- Pripevňovací materiál
- Spodná skrinka pod umývadlo

#### Vlastnosti

- Certifikát FSC™ C134279
- Dvierka s mechanizmom tichého dovierania
- Strana prípevnenia závesu vľavo alebo vpravo
- Odolné voči vlhkosti
- Závesné
- S opornými úchopmi
- S dvierkami
- S jednou pevnou poličkou

Č. výr.	Farba / povrch	B [cm]	H [cm]	T [cm]	EUR/ks
89541000	Biela / Lakované s vysokým leskom	32,5	59	28,5	86.04
89543000	Biela / Lakované s vysokým leskom	41	59	34	94.11

#### Nutné objednať dodatočne

- Umývadlo

#### Kombinovateľné s

- Malé umývadlo Koło Rekord, hranatý dizajn → str. 22
- Malé umývadlo Koło Rekord, hranatý dizajn, s asymetrickým prepacom → str. 21

#### Príslušenstvo

- Zápachová uzávierka s normou rúrkou Geberit pre umývadlo, priestorovo úsporný model, vodorovný odtok
- Súprava nožičiek Koło Rekord → str. 28

## Pre umývadlá

### Skrinka Koło Rekord pod umývadlo, s jednými dvierkami

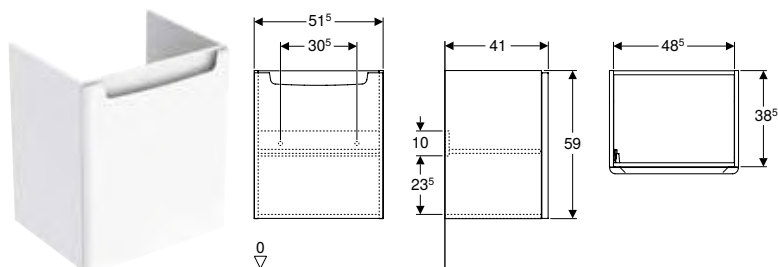

#### Technické údaje

Materiál Tráspånskiva i två skikt med hög densitet

#### Rozsah dodávky

- Pripevňovací materiál
- Spodná skrinka pod umývadlo

#### Vlastnosti

- Certifikát FSC™ C134279
- Dvierka s mechanizmom tichého dovierania
- Strana prípevnenia závesu vľavo alebo vpravo
- Odolné voči vlhkosti
- Závesné
- S opornými úchopmi
- S dvierkami
- S jednou pevnou poličkou

Č. výr.	Farba / povrch	B [cm]	H [cm]	T [cm]	EUR/ks
89545000	Biela / Lakované s vysokým leskom	51,5	59	41	102.15

#### Nutné objednať dodatočne

- Umývadlo

#### Kombinovateľné s

- Umývadlo Koło Rekord, hranatý dizajn → str. 18

#### Príslušenstvo

- Zápachová uzávierka s normou rúrkou Geberit pre umývadlo, priestorovo úsporný model, vodorovný odtok

## BOČNÉ SKRINKY

### Vysoké skrinky

#### Vysoká skrinka Koło Rekord s dvoma dvierkami

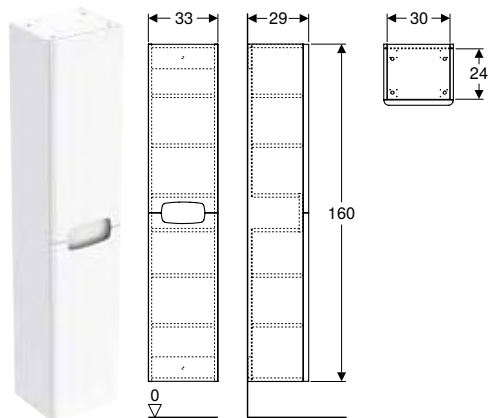

#### Technické údaje

Materiál	Träspånskiva i två skikt med hög densitet
----------	---

#### Rozsah dodávky

- Vysoká skrinka
- Prípevňovací materiál

#### Vlastnosti

- Certifikát FSC™ C134279
- Závesné
- Dvierka s mechanizmom tichého dovierania
- S dvomi dvierkami
- Otváranie pomocou rukoväte
- Odolné voči vlhkosti
- S dvoma výškovo nastaviteľnými vkladacími policami v spodnej časti skrine
- S dvoma výškovo nastaviteľnými vkladacími policami v hornej časti skrine
- S upevnením pre kôš na bielizeň

Č. výr.	Farba / povrch	B [cm]	H [cm]	T [cm]	EUR/ks
88393000	Biela / Lakované s vysokým leskom	33	160	29	225.02

#### Kombinovateľné s

- Súprava nožičiek Koło Rekord → str. 28
- Kôš na bielizeň Koło Rekord → str. 28

## PRÍSLUŠENSTVO

### Súpravy nôh

#### Súprava nožičiek Koło Rekord

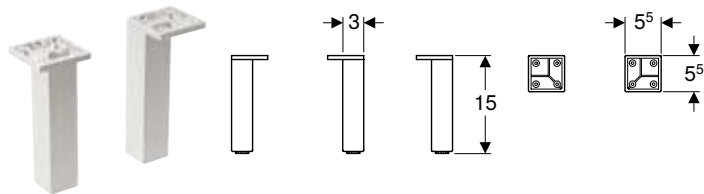

##### Technické údaje

Materiál	Ušľachtilá oceľ
----------	-----------------

##### Rozsah dodávky

- Súprava pozostávajúca z 2 kusov

Č. výr.	Farba / povrch	H [cm]	EUR/ks
99274000	Striebristá / Hladený	15	11.93

##### Kombinovateľné s

- Súprava malého umývadla Koło Rekord so spodnou skrinkou, jedny dvierka
- Bočná skrinka Koło Rekord s jednými dvierkami
- Vysoká skrinka Koło Rekord s dvoma dvierkami → str. 27

##### Príslušenstvo

- Skrinka Koło Rekord pod umývadlo, s jednými dvierkami → str. 26

#### Súprava nožičiek Koło Twins

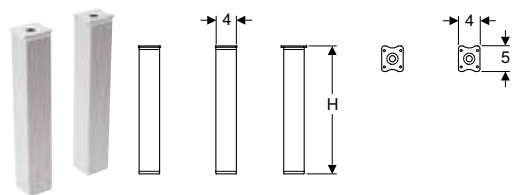

##### Technické údaje

Materiál	Hliník
----------	--------

##### Rozsah dodávky

- Súprava pozostávajúca z 2 kusov

##### Vlastnosti

- Výškovo nastaviteľné pre vyrovnanie nerovností podlahy

Č. výr.	H [cm]	EUR/ks
99487000	15,16	9.16
99656000	25-26	8.74

## Ďalšie príslušenstvo

#### Kôš na bielizeň Koło Rekord

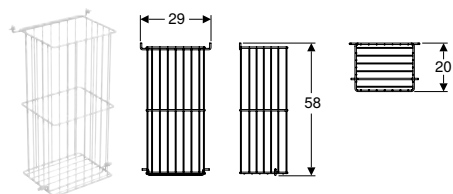

##### Technické údaje

Materiál	Ušľachtilá oceľ
----------	-----------------

##### Rozsah dodávky

- Kôš na bielizeň
- Pripevňovací materiál

Č. výr.	Farba / povrch	B [cm]	H [cm]	T [cm]	EUR/ks
88416000	Biela / Matný	29	58	20	37.69

##### Kombinovateľné s

- Vysoká skrinka Koło Rekord s dvoma dvierkami → str. 27





---

# Vane

Vane zo sanitárneho akrylátu .....	32
Obdĺžnikové vane .....	32
Inštalčné prvky .....	33
Súpravy nožičiek a súpravy traverz a stenových kotiev .....	33
Príslušenstvo .....	33
Panely k vaniam .....	33
Ďalšie príslušenstvo .....	34

# VANE ZO SANITÁRNEHO AKRYLÁTU

## Obdĺžnikové vane

### Obdĺžniková vaňa Koło Opal Plus s nohami

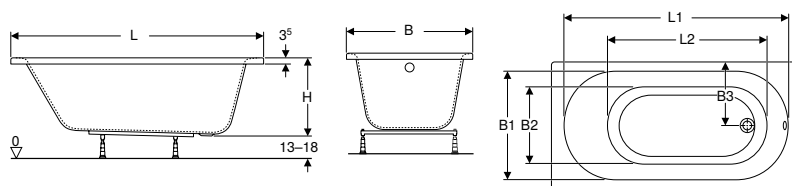

#### Účely použitia

- Pre súkromné kúpeľne a hotely
- Pre montáž pomocou nožičiek pre vane alebo stenových kotiev

#### Technické údaje

Materiál	Sanitárny akrylát
----------	-------------------

#### Vlastnosti

- Obdĺžnikový tvar
- Odtok v priestore pre nohy
- Odtokový otvor  $\varnothing$  52 mm

#### Rozsah dodávky

- Súprava nožičiek
- Vaňa

Č. výr.	Farba / povrch	L [cm]	L1 [cm]	L2 [cm]	B [cm]	B1 [cm]	B2 [cm]	B3 [cm]	H [cm]	Celkový objem [l]	S prepadovým otvorom	EUR/ks
XWP1240000	Biela / Lesklý	140	120	90	70	60	45	35	43,2	150	Áno	160.36
XWP1250000	Biela / Lesklý	150	130	100	70	60	45	35	43,2	160	Áno	164.67
XWP1260000	Biela / Lesklý	160	140	110	70	60	45	35	43,2	180	Áno	173.69
XWP1270000	Biela / Lesklý	170	150	120	70	60	45	35	43,2	190	Áno	187.02

#### Kombinovateľné s

- Predné opláštenie Koło Uni 2 pre obdĺžnikovú vaňu → str. 34
- Bočné opláštenie Koło Uni 2 pre obdĺžnikovú vaňu → str. 33
- Vaňová zástena Koło GEO

#### Príslušenstvo

- Vaňový odtok Geberit s otočným ovládaním, d52, dĺžka 26 cm, so súpravou pre konečnú montáž
- Vaňový odtok Geberit so stlačacím ovládaním PushControl, d52, so súpravou pre konečnú montáž
- Vaňový odtok Geberit s otočným ovládaním a prívodom, d52, dĺžka 26 cm, so súpravou pre konečnú montáž

### Obdĺžniková vaňa Koło Rekord s nohami

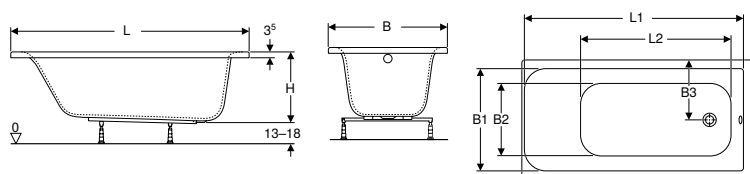

#### Účely použitia

- Pre súkromné kúpeľne a hotely
- Pre montáž pomocou nožičiek pre vane alebo stenových kotiev

#### Technické údaje

Materiál	Sanitárny akrylát
----------	-------------------

#### Vlastnosti

- Obdĺžnikový tvar
- Odtok v priestore pre nohy
- Odtokový otvor  $\varnothing$  52 mm

#### Rozsah dodávky

- Vaňa
- Súprava nožičiek

Č. výr.	Farba / povrch	L [cm]	L1 [cm]	L2 [cm]	B [cm]	B1 [cm]	B2 [cm]	B3 [cm]	H [cm]	Celkový objem [l]	S prepadovým otvorom	EUR/ks
XWP1650000	Biela / Lesklý	150	137,6	101,5	70	62,5	44,5	35	41,7	151	Áno	168.99
XWP1660000	Biela / Lesklý	160	147,6	101,6	70	65,2	44,5	35	41,7	163	Áno	179.65
XWP1670000	Biela / Lesklý	170	157,6	111,6	70	65,2	44,5	35	41,7	176	Áno	190.67
XWP1671000	Biela / Lesklý	170	157,6	111,6	75	70,2	50,5	37,5	41,7	195	Áno	199.41

#### Kombinovateľné s

- Predné opláštenie Koło Uni 2 pre obdĺžnikovú vaňu → str. 34
- Bočné opláštenie Koło Uni 2 pre obdĺžnikovú vaňu → str. 33
- Vaňová zástena Koło GEO

#### Príslušenstvo

- Vaňový odtok Geberit s otočným ovládaním, d52, dĺžka 26 cm, so súpravou pre konečnú montáž
- Vaňový odtok Geberit so stlačacím ovládaním PushControl, d52, so súpravou pre konečnú montáž
- Vaňový odtok Geberit s otočným ovládaním a prívodom, d52, dĺžka 26 cm, so súpravou pre konečnú montáž



# INŠTALAČNÉ PRVKY

## Súpravy nožičiek a súpravy traverz a stenových kotiev

### Súprava nožičiek Koło pre vane

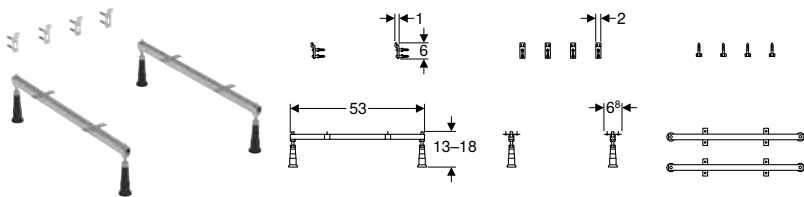

Č. výr.  
SN14

EUR/ks  
23.34

# PRÍSLUŠENSTVO

## Panely k vaniam

### Bočné opláštenie Koło Uni 2 pre obdĺžnikovú vaňu

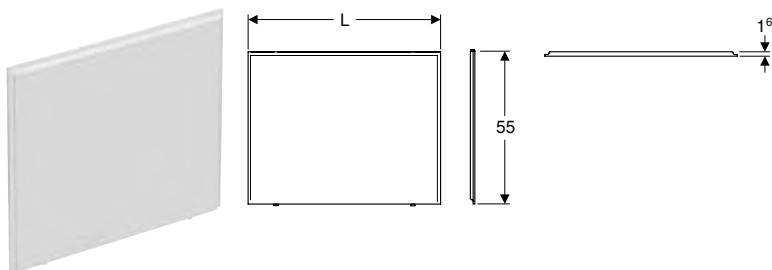

#### Účely použitia

- Pre vane z akrylátu
- Pre inštaláciu do rohu
- Pre inštaláciu výšky 59 cm až po horný okraj vane

#### Vlastnosti

- Obdĺžnikový tvar

#### Rozsah dodávky

- Bočné opláštenie

#### Technické údaje

Materiál	MDF
----------	-----

Č. výr.	Farba / povrch	L [cm]	B [cm]	H [cm]	EUR/ks
PWP2373000	Biela / Matný	65	1,6	55	55.72
PWP2376000	Biela / Matný	70	1,6	55	66.04
PWP2383000	Biela / Matný	75	1,6	55	75.76
PWP2393000	Biela / Matný	85	1,6	55	85.79

#### Nutné objednať dodatočne

- Pripevňovací materiál

#### Kombinovateľné s

- Obdĺžniková vaňa Koło Rekord s nohami → str. 32
- Obdĺžniková vaňa Koło Opal Plus s nohami → str. 32

#### Príslušenstvo

- Upevňovací materiál Koło pre predné a bočné opláštenie Uni 2, rohová montáž → str. 35
- Upevňovací materiál Koło pre predné opláštenie Uni 2, montáž na výklenok → str. 34

## Predné opláštenie Kofo Uni 2 pre obdĺžnikovú vaňu

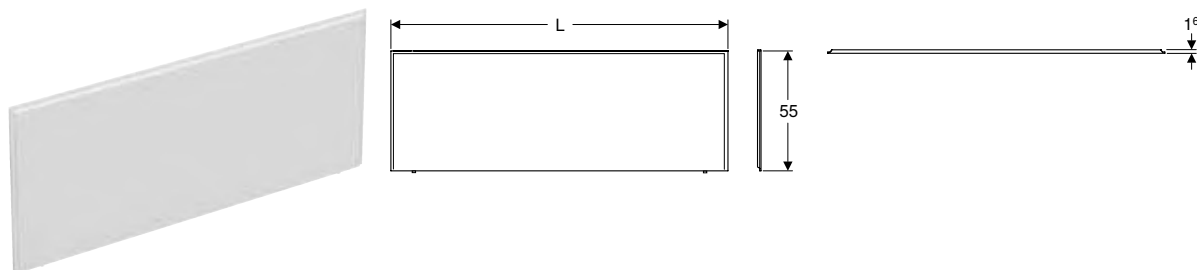

### Účely použitia

- Pre vane z akrylátu
- Pre inštaláciu do rohu
- Pre inštaláciu do výklenku
- Pre inštalačné výšky 59 cm až po horný okraj vane

### Vlastnosti

- Obdĺžnikový tvar

### Rozsah dodávky

- Predné opláštenie

### Technické údaje

Materiál	MDF
----------	-----

Č. výr.	Farba / povrch	L [cm]	B [cm]	H [cm]	EUR/ks
PWP2341000	Biela / Matný	135	1,6	55	115.58
PWP2351000	Biela / Matný	145	1,6	55	132.04
PWP2361000	Biela / Matný	155	1,6	55	133.58
PWP2372000	Biela / Matný	165	1,6	55	141.76
PWP2382000	Biela / Matný	175	1,6	55	159.69
PWP2392000	Biela / Matný	185	1,6	55	177.69

### Nutné objednať dodatočne

- Pripevňovací materiál

### Kombinovateľné s

- Obdĺžniková vaňa Kofo Rekord s nohami → str. 32
- Obdĺžniková vaňa Kofo Opal Plus s nohami → str. 32

### Príslušenstvo

- Upevňovací materiál Kofo pre predné a bočné opláštenie Uni 2, rohová montáž → str. 35
- Upevňovací materiál Kofo pre predné opláštenie Uni 2, montáž na výklenok → str. 34

## Ďalšie príslušenstvo

### Upevňovací materiál Kofo pre predné opláštenie Uni 2, montáž na výklenok



### Účely použitia

- Pre inštaláciu do rohu

### Rozsah dodávky

- Pripevňovací materiál

### Technické údaje

Materiál	Hliník
----------	--------

Č. výr.	Farba / povrch	EUR/ks
SU00017	Biela / Matný	42.04

## Upevňovací materiál Kofo pre predné a bočné opláštenie Uni 2, rohová montáž



### Účely použitia

- Pre inštaláciu do rohu

### Rozsah dodávky

- Pripevňovací materiál

### Technické údaje

Materiál	Hliník
----------	--------

Č. výr.	Farba / povrch	EUR/ks
SU00016	Biela / Matný	55.72



---

# Dodatok

Skratky.....	38
Register .....	39

# SKRATKY

Skratky	Popis
a	Čiastkový rozmer (cm)
A	Výčnelok (cm)
a1	Čiastkový rozmer (cm)
A1	Výčnelok (cm)
A <sup>2</sup>	prierezová plocha (cm <sup>2</sup> )
AB	Oblasť pripojenia (mm)
AB1	Oblasť pripojenia (mm)
AB2	Oblasť pripojenia (mm)
AD	Vzdialenosť pripojenia (cm)
AD1	Vzdialenosť pripojenia (cm)
arc	uhol (°)
b	Čiastkový rozmer (cm)
B	Šírka (cm)
B1	Šírka (cm)
B2	Šírka (cm)
B3	Šírka (cm)
B4	Šírka (cm)
c	Priemer otvoru pre prírubu (mm)
D	Vonkajší priemer (cm)
d, ø	Vonkajší priemer (mm)
D1	Vonkajší priemer (cm)
d1, ø	Vonkajší priemer (mm)
d2, ø	Vonkajší priemer (mm)
d3, ø	Vonkajší priemer (mm)
da	Vonkajší priemer rúry (mm)
di, ø	Vnútorňý priemer (mm)
di1, ø	Vnútorňý priemer (mm)
DN	Menovitá svetlosť
DN	Menovitá svetlosť
DN / OD	Menovitá šírka
E	Hĺbka zasunutia (cm)
E1	Hĺbka zasunutia (cm)
G	Rúrový závit (")
G1	Rúrový závit (")
G2	Rúrový závit (")
h	Výška, čiastkový rozmer (cm)
H	Výška (cm)
h1	Výška, čiastkový rozmer (cm)
H1	Výška (cm)
H2	Výška (cm)
h2	Výška, čiastkový rozmer (cm)
H3	Výška (cm)
h3	Výška, čiastkový rozmer (cm)
IK	Dĺžka upnutia skrutky (cm)
K	Maximálne skrátenie (cm)
k	Priemer otvoru pre prírubu (mm)
K1	Maximálne skrátenie (cm)
K2	Maximálne skrátenie (cm)
K3	Maximálne skrátenie (cm)
KL	Dĺžka kábla (cm)
Ks	maximálne skrátenie pri zváraní natupo (cm)
Ks1	maximálne skrátenie pri zváraní natupo (cm)
Ks2	maximálne skrátenie pri zváraní natupo (cm)
Ks3	maximálne skrátenie pri zváraní natupo (cm)
Ks4	maximálne skrátenie pri zváraní natupo (cm)
Ks5	maximálne skrátenie pri zváraní natupo (cm)
Ks6	maximálne skrátenie pri zváraní natupo (cm)

Skratky	Popis
L	Dĺžka (m)
l	Dĺžka, čiastkový rozmer (cm)
L	Dĺžka (cm)
L1	Dĺžka (cm)
l1	Dĺžka, čiastkový rozmer (cm)
l2	Dĺžka, čiastkový rozmer (cm)
L2	Dĺžka (cm)
l3	Dĺžka, čiastkový rozmer (cm)
L3	Dĺžka (cm)
La	Dĺžkové roztiahnutie (cm)
m	Priemer otvoru na skrutku (mm)
M	Metrický závit (mm)
Menovité napätie	sieťová frekvencia
n	Počet skrutiek pripojenia prírubou (ks)
PN	Menovitý tlak (bar)
r	Polomer (cm)
R	Kuželovitý vonkajší závit (")
R1	Kuželovitý vonkajší závit (")
Rg	Kruhový závit (")
Rp	Kuželovitý vnútorný závit rúry (")
Rp1	Kuželovitý vnútorný závit rúry (")
Rp2	Kuželovitý vnútorný závit rúry (")
s	Hrúbka steny (mm)
S	Séria rúr
s ISO	Hrúbka steny (pre etikety) (mm)
s1	Hrúbka steny (mm)
SW	Veľkosť kľúča (mm)
T	Hĺbka (cm)
T1	Hĺbka (cm)
T2	Hĺbka (cm)
T3	Hĺbka (cm)
T4	Hĺbka (cm)
T5	Hĺbka (cm)
UNC	inch thread
V	Rozsah merania, objemový prietok (l)
X	Dĺžka nohy / rozmer L (cm)
X1	Dĺžka nohy / rozmer L (cm)
X2	Dĺžka nohy / rozmer L (cm)
X3	Dĺžka nohy / rozmer L (cm)
X4	Dĺžka nohy / rozmer L (cm)
X5	Dĺžka nohy / rozmer L (cm)
X6	Dĺžka nohy / rozmer L (cm)
Z	Rozmer Z (cm)
Z1	Rozmer Z (cm)
Z2	Rozmer Z (cm)
Z3	Rozmer Z (cm)
Z4	Rozmer Z (cm)
Z5	Rozmer Z (cm)
Z6	Rozmer Z (cm)

# REGISTER

Položka č.	Strana
10113000	13
10131000	14
88393000	27
88416000	28
89541000	26
89543000	26
89545000	26
99274000	28
99487000	28
99656000	28
K90123000	12
K90124000	12
K90125000	12
K90126000	12
K90150000	13
K90151000	13
K91045000	20
K91050000	20
K91055000	18
K91060000	18
K91065000	18
K91145000	20
K91150000	20
K91155000	18
K91160000	18
K91165000	18
K91656000	23
K91942000	21
K91945000	22
K91952000	22
K91955000	18
K91962000	18
K92040000	20
K92140000	20
K92932000	21
K92933000	21
K93023000	9
K93101000	6
K93120000	7
K93121000	7
K93123000	6
K94012000	11
K94013000	11
K97101000	23
K99030000	8
K99040000	10
K99050000	9
L51150000	22
L51160000	19
PWP2341000	34
PWP2351000	34
PWP2361000	34
PWP2372000	34
PWP2373000	33

Položka č.	Strana
PWP2376000	33
PWP2382000	34
PWP2383000	33
PWP2392000	34
PWP2393000	33
SU00016	35
SU00017	34
XWP1240000	32
XWP1250000	32
XWP1260000	32
XWP1270000	32
XWP1650000	32
XWP1660000	32
XWP1670000	32
XWP1671000	32

**Geberit Slovensko s.r.o.**

Karadžičova 10  
82108 Bratislava

T +421 2 4920 3071  
sekretariat.sk@geberit.com

**[www.kolo-geberit.sk](http://www.kolo-geberit.sk)**

---

Tento dokument s informáciami o cenách nahrádza všetky doterajšie vydané cenníky. Vyhradujeme si právo na cenové, rozmerové a technické zmeny, ako aj tlačové a typografické chyby. Všetky ceny uvedené v tomto dokumente predstavujú nezávislé cenové odporúčania bez aktuálne platnej DPH a vstupujú do platnosti dňom 1.4.2025. Ceny sa môžu v priebehu roku meniť. Spoločnosť Geberit nenesie žiadnu zodpovednosť za škody vyplývajúce z prípadných nesprávnych informácií, alebo z nesprávnej interpretácie informácií v tomto dokumente. © Geberit, vydanie 04/2025